











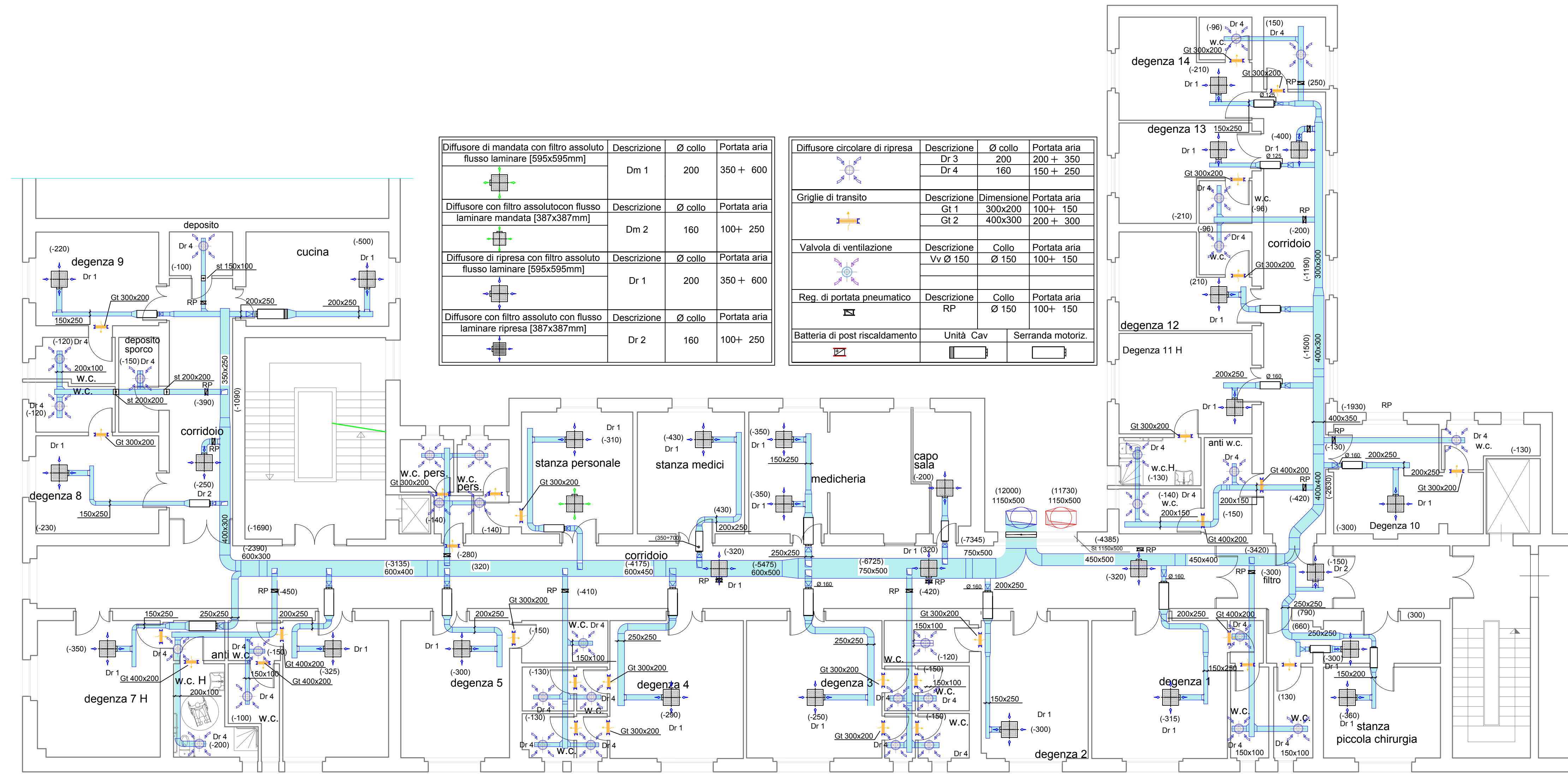

LEGENDA	
	Canale mandata aria
	Canale ripresa aria



	Diffusore di mandata con filtro assoluto flusso laminare [595x595mm]	Descrizione	Ø collo	Portata aria
		Dm 1	200	350 + 600
	Diffusore con filtro assoluto con flusso laminare mandata [387x387mm]	Descrizione	Ø collo	Portata aria
		Dm 2	160	100+ 250
	Diffusore di ripresa con filtro assoluto flusso laminare [595x595mm]	Descrizione	Ø collo	Portata aria
		Dr 1	200	350 + 600
	Diffusore con filtro assoluto con flusso laminare ripresa [387x387mm]	Descrizione	Ø collo	Portata aria
		Dr 2	160	100+ 250

	Diffusore circolare di ripresa	Descrizione	Ø collo	Portata aria
		Dr 3	200	200 + 350
		Dr 4	160	150 + 250
	Griglie di transito	Descrizione	Dimensione	Portata aria
		Gt 1	300x200	100+ 150
		Gt 2	400x300	200 + 300
	Valvola di ventilazione	Descrizione	Collo	Portata aria
		Vv Ø 150	Ø 150	100+ 150
	Reg. di portata pneumatico	Descrizione	Collo	Portata aria
		RP	Ø 150	100+ 150
	Batteria di post riscaldamento	Unità Cav	Serranda motoriz.	

SERVIZIO SANITARIO NAZIONALE
REGIONE SICILIANA
AZIENDA OSPEDALIERA
OSPEDALI RIUNITI VILLA SOFIA - CERVELLO
SERVIZIO TECNICO

Lavori di ristrutturazione ed ampliamento dei locali della U.O.C. di Ematologia siti al piano primo del corpo "B5" del P.O. V. Cervello

ELABORATO PLANIMETRIA DISTRIBUZIONE CANALI ARIA RIPRESA

PROGETTO ESECUTIVO

IL PROGETTISTA ARCHITETTONICO (Geom. Vincenzo Azzarello)	IL RUP (Geom. Giuseppe Monteleone)
IL PROGETTISTA STRUTTURALE (Arch. Liborio Sutera)	IL DIRETTORE DELL'U.O.C. SERVIZIO TECNICO (Ing. Vincenzo Di Rosa)
IL PROGETTISTA DEGLI IMPIANTI ELETTRICI E SPECIALI (Ing. Antonio Sindoni)	IL COMMISSARIO (Dott. Maurizio Arico)
COLLABORATORI ED OPERATORI CAD geom. Antonino Altavilla geom. Francesco Croce geom. Stefano Mollica	
Revisi Settembre 2017	DISEGNO SCALA:
DATA	
TITOLO	N° TAVOLA
I.M.	6